

U-18男子シングルス決勝ブロック

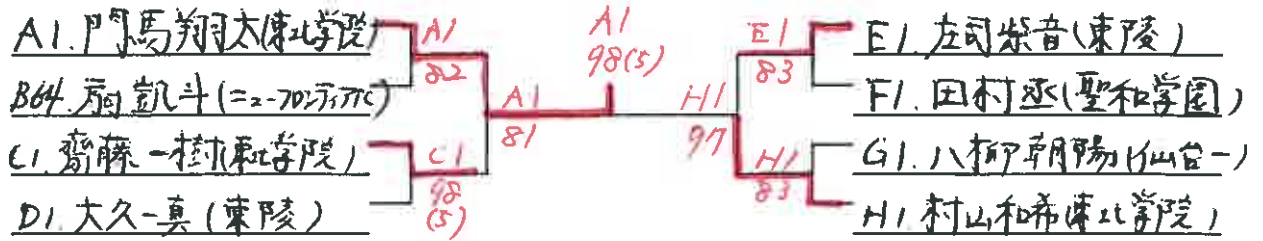

3位決定戦

E1 98(4)

C1 齋藤一桂 (東学院)

E1 左司 崇音 (東陵)

5.6位決定戦

D1 63

B64 扇 凱斗 (ニノノテアテ)

D1 76(8)

D1 大久一真 (東陵)

F1 62

F1 田村丞 (聖和学園)

G1 八柳 朝陽 (仙台一)

7.8位決定戦

B64 76(4)

B64 扇 凱斗 (ニノノテアテ)

G1 八柳 朝陽 (仙台一)

~~U-18男子シングルス9-10位決定戦~~

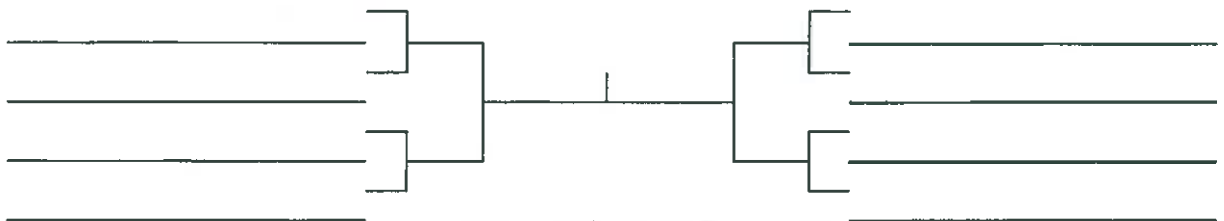

U-18男子ダブルス決勝ブロック



3位決定戦

C1 98(4)

B33 吉岡直純 (気仙沼南)

C1 福島 幸輝 (東陵)

U-18女子シングルス決勝ブロック

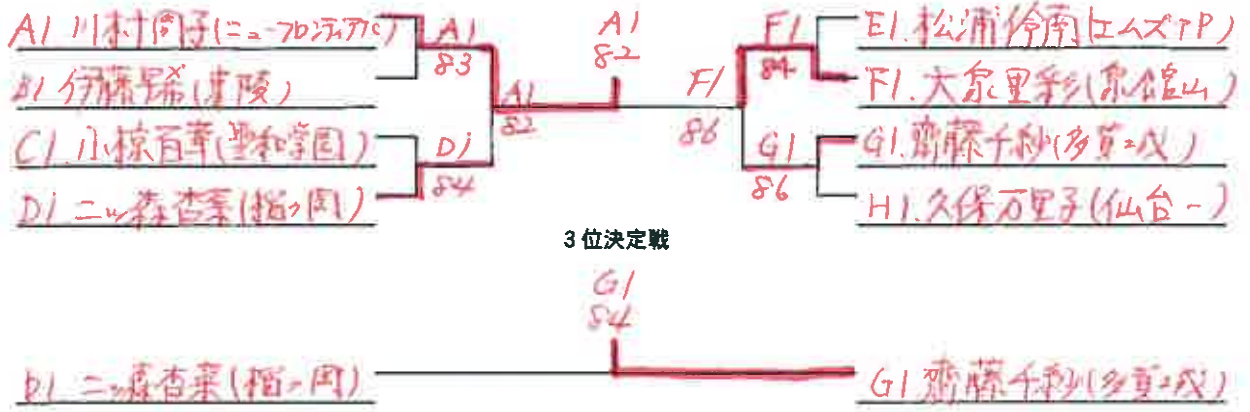

5. 6位決定戦

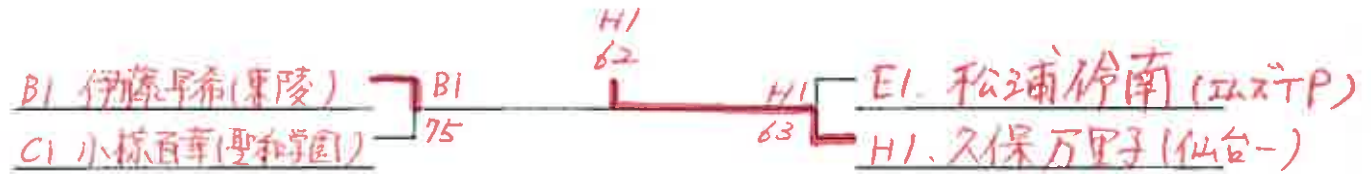

7. 8位決定戦



U-18女子シングルス9-10位決定戦



U-18女子ダブルス決勝ブロック

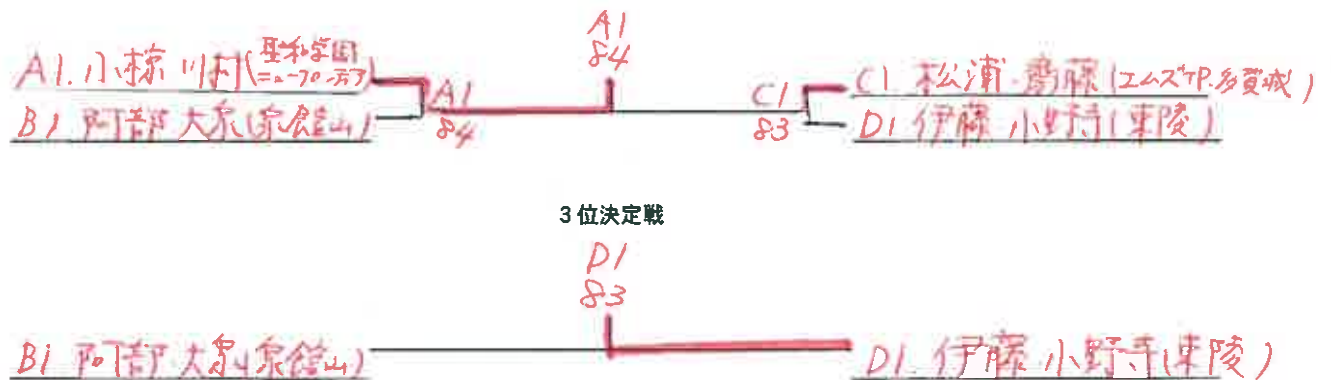

男子シングルスA

1	門馬 翔太	(東北学院)			33	奥寺 裕貴	(泉館山高)		
2	bye				34	bye			
3	長岡 伯和	(仙台三高)	3	60	35	渡邊 耕大	(東北学院)		
4	安部 拓弥	(仙台一高)	61		36	佐々木悠賀	(仙台東高)		
5	熊谷 司	(気仙沼高)	5	60	37	後藤 楓	(宮城第一高)		
6	高橋 志遠	(城南高)	61	5	38	水口 優海	(石巻高)		
7	岩間 悠平	(仙台高専名取C)	5	64	39	中澤 奏	(利府高)		
8	平野 泰司	(気仙沼向洋高)	W.O		40	細野 航平	(仙 台 高)		
9	小野 太真	(仙台向山)	9	61	41	早坂 海人	(仙台三高)		
10	吉川 怜央	(榴ヶ岡高)	60	12	42	村上 遥平	(東北学院)		
11	清野 雅翔	(泉館山高)	12	61	43	高橋 和希	(気仙沼向洋高)		
12	村上潤之介	(名取北高)	60	16	44	佐藤 悠太	(仙台二高)		
13	齋藤 光貴	(仙台南高)	13	75	45	庄子 巧	(名取北高)		
14	伊藤 和磨	(東陵高)	60	16	46	佐々木亮輔	(仙台一高)		
15	大西 泰正	(多賀城高)	16	61	47	長田 竜河	(仙台南高)		
16	斎藤 壮汰	(東北高)	60		48	米倉 陸斗	(仙台育英)		
17	佐々木俊典	(東北学院)		1 63 1 49 61 62	49	西郷 匠	(仙台二高)		
18	bye				50	熊谷 優斗	(東陵高)		
19	森 優貴	(聖和学園高)	19	64	51	遠藤 雅斗	(仙台南高)		
20	中鉢 健太	(泉館山高)	62	17	52	梅津 靖也	(名取北高)		
21	大友 公敬	(仙台育英)	21	75	53	伊藤 慎	(東北学院)		
22	石田 竣哉	(利府高)	62	24	54	生出 空良	(東北高)		
23	川村 駿介	(仙台商業)	24	62	55	阿部 祥季	(仙台三高)		
24	藤田 尚也	(東陵高)	61		56	清水 優也	(多賀城高)		
25	佐藤 諒	(仙台二高)	25	64	57	浅田 絢哉	(富谷高)		
26	板山 怜音	(仙台向山)	60	28	58	大槻 聖	(仙台向山)		
27	泉 亮斗	(多賀城高)	28	62	59	杉村 知紀	(榴ヶ岡高)		
28	島山 泰徳	(仙 台 高)	64	28	60	田中 航貴	(黒川高)		
29	吉田 智哉	(黒川高)	29	63	61	宇津木孝一	(仙台高専名取C)		
30	今野 響喜	(榴ヶ岡高)	61	29	62	60	62	北岡 陽和	(城南高)
31	bye				63	bye			
32	長南 光貴	(仙台東高)			64	佐藤 正崇	(聖和学園高)		

1
2
3
4
5
6
7
8
9
10
11
12
13
14
15
16
17
18
19
20
21
22
23
24
25
26
27
28
29
30
31
32

男子シングルスB

1 東 男 (気仙沼高)		33 福島 幸輝 (東陵高)
2 b y e		34 b y e
3 齋藤 諒平 (喜谷高)	3 61	35 霧山 昌揮 (仙台向山)
4 庄子 優翔 (仙台高)	62 1	36 千葉 稜太 (仙台東高)
5 狩野郷史郎 (黒川高)	5 62	37 山谷 達也 (仙台一高)
6 渋谷 博志 (東北学院)	62 5	38 杉山 錬 (仙台二高)
7 菅野 悠太 (名取北高)	8 64	39 阿部 祐也 (利府高)
8 川端 裕紀 (泉館山高)	61 1	40 佐藤 隆大 (東北高)
9 小田島 凌 (聖和学園高)	9 61	41 中鉢 克 (東北学院)
10 金澤 綾青 (仙台三高)	61 12	42 小塚 裕太 (聖和学園高)
11 小原爽太郎 (城南高)	12 62	43 吉岡 樹 (名取北高)
12 馬場 雄大 (仙台二高)	60 12	44 島野 凌輔 (泉館山高)
13 桑原 博之 (榴ヶ岡高)	14 63	45 平井 諒 (多賀城高)
14 根田浩一郎 (東北学院)	64 16	46 菊地 佑哉 (仙台商業)
15 佐々木克謙 (利府高)	16 61	47 今野 駿一 (宮城第一高)
16 菅野 優太 (仙台東高)	w.o. 1 61 75 62	48 加藤 雄大 (気仙沼向洋高)
17 宇都宮道節 (石巻高)	17 75 62	49 長谷部凌司 (城南高)
18 鷺頭 海渡 (東北学院)	63 20	50 佐々木文治 (利府高)
19 石山 智章 (仙台向山)	20 62	51 古川 稜太 (仙台育英)
20 安住 悠作 (多賀城高)	76(4) 21	52 今井 雄大 (仙台三高)
21 金 泰樹 (仙台一高)	21 62	53 早坂 樹 (黒川高)
22 木元 廉太 (黒川高)	62 21	54 今野未来斗 (名取北高)
23 白鳥 翔太 (泉 高)	24 64	55 堀野優太郎 (東北学院)
24 狩野 雄哉 (仙台三高)	60 32	56 阿部 豊樹 (石巻高)
25 斉藤 誠 (気仙沼向洋高)	25 61	57 白石 唯人 (仙台向山)
26 夏野 航大 (泉館山高)	64 25	58 斉藤 凜 (仙台南高)
27 阿部康太郎 (仙台育英)	27 61	59 千葉 勇輝 (榴ヶ岡高)
28 和知 翔 (東北高)	63 32	60 佐々木 諒 (仙台一高)
29 鈴木 海人 (東陵高)	29 61	61 三浦 怜 (気仙沼高)
30 中塚 瞳矢 (仙台南高)	62 32	62 野村 祥 (東陵高)
31 b y e	62	63 b y e
32 渋谷 和希 (仙台高専名取C)		64 扇 凱斗 (二ノ宮学院TC)

男子シングルスC

順位	選手名	所属校	対戦相手	スコア	順位	選手名	所属校
1	齋藤 一樹	(東北学院)	33 早坂 壮平		1	早坂 壮平	(東北学院)
2	bye		34		2	bye	
3	佐藤孝太郎	(気仙沼高)	35 伊藤 航輝	3 60	3	伊藤 航輝	(仙台育英)
4	渡邊 充	(聖和学園高)	36 藤田 紀之	61 1	4	藤田 紀之	(仙台東高)
5	青野 佑樹	(泉館山高)	37 西條 駿	6 60	5	西條 駿	(利府高)
6	阿部 隼也	(仙台育英)	38 木幡 優人	W.O. 8	6	木幡 優人	(榴ヶ岡高)
7	作間 龍幸	(仙台南高)	39 佐藤 広希	8 61	7	佐藤 広希	(仙台向山)
8	菅原 俊輝	(利府高)	40 芦澤 蒼	61 1	8	芦澤 蒼	(仙台二高)
9	石川 雄大	(仙台一高)	41 辻本 悠貴	9 75	9	辻本 悠貴	(黒川高)
10	堀 亮介	(仙台二高)	42 高橋 大河	61 9	10	高橋 大河	(宮城第一高)
11	遠藤 舜介	(仙台三高)	43 佐藤 侑樹	11 60	11	佐藤 侑樹	(仙台三高)
12	菅原 優	(名取北高)	44 渡邊 綾也	62 9	12	渡邊 綾也	(東北学院)
13	佐藤 亘起	(黒川高)	45 村上 智哉	13 61	13	村上 智哉	(東陵高)
14	関川 諒	(仙台向山)	46 鹿俣 聖仁	61 13	14	鹿俣 聖仁	(城南高)
15	高橋 賢	(仙台高専名取C)	47 佐々木 駿	16 76(5)	15	佐々木 駿	(名取北高)
16	藤田 一樹	(気仙沼向洋高)	48 北村 遼	61 1 60	16	北村 遼	(東北高)
17	日名 晴輝	(多賀城高)	49 岩淵 幹汰	61 63	17	岩淵 幹汰	(利府高)
18	大平 琢人	(仙台南高)	50 菊地 亮太	17 60	18	菊地 亮太	(仙台南高)
19	菅井 悠希	(榴ヶ岡高)	51 山田 十大	20 75	19	山田 十大	(泉館山高)
20	櫻田 陸人	(仙台一高)	52 日野 遥翔	61 22	20	日野 遥翔	(仙台商業)
21	小澤 一晴	(泉館山高)	53 折戸 駿	22 76(4)	21	折戸 駿	(多賀城高)
22	藤原 蓮	(仙台三高)	54 木村 涼	64 22	22	木村 涼	(聖和学園高)
23	我妻 凜乙	(東北学院)	55 大波 拓人	24 61	23	大波 拓人	(名取北高)
24	川畑 遼太	(泉 高)	56 今野 浩幸	62 32	24	今野 浩幸	(東北学院)
25	佐藤竜太郎	(東陵高)	57 後藤 志文	25 75	25	後藤 志文	(気仙沼向洋高)
26	中村 雄飛	(東北学院)	58 佐藤 航	60 25	26	佐藤 航	(仙台高専名取C)
27	相澤 玲矢	(富谷高)	59 小松 恭輔	28 61	27	小松 恭輔	(東陵高)
28	本郷 悠之	(仙台東高)	60 佐藤 泰平	64 32	28	佐藤 泰平	(仙台東高)
29	馬場 文彦	(石巻高)	61 田口 黎央	30 64	29	田口 黎央	(仙台向山)
30	庄司 優吾	(城南高)	62 岩片 康久	60 32	30	岩片 康久	(仙台 高)
31	bye		63	61	31	bye	
32	西尾 海渡	(仙台向山)	64 渡部友太郎	61 61	32	渡部友太郎	(仙台一高)

男子シングルスD

1 大久 一真 (東陵高)		33 小野寺勇斗 (東陵高)
2 b y e	1	34 b y e
3 日比野 慎 (泉館山高)	3 61	35 佐藤 海 (宮城第一高)
4 櫻崎 司 (仙合一高)	61 1	36 佐々木 誠 (聖和学園高)
5 門岡 洸樹 (仙台育英)	5 61	37 赤間 廉 (多賀城高)
6 高橋 優雅 (多賀城高)	61 5	38 高橋 悠太 (石巻高)
7 小松 史弥 (仙台南高)	8 62	39 今野 博史 (榴ヶ岡高)
8 浅野 翔太 (黒川高)	60	40 坂本 滉太 (名取北高)
9 藤井 健多 (高谷高)	9 61	41 鈴木 涼椰 (東北学院)
10 福島 涼也 (名取北高)	62 11	42 佐々木翔太 (仙南向山)
11 臼澤 嘉 (仙台二高)	11 62	43 小川 紘世 (泉館山高)
12 渡邊 啓太 (東北学院)	63 13	44 三浦 恒輔 (気仙沼向洋高)
13 奥山 拓海 (聖和学園高)	13 62	45 菱沼 奏流 (仙台東高)
14 庄子 海斗 (城南高)	61 13	46 後藤 優介 (仙台南高)
15 伊藤 輝俊 (仙南向山)	15 60	47 篠原 拓真 (仙台一高)
16 中元 立 (榴ヶ岡高)	w.o	48 佐藤健二郎 (利府高)
17 西澤 一記 (泉館山高)	61 75 62	49 齋藤 和弥 (仙南向山)
18 b y e	17	50 佐藤 魁 (仙台三高)
19 浜野 燎 (石巻高)	20 62	51 石村 裕太 (東北高)
20 大谷 直輝 (仙台東高)	w.o 17	52 早坂 颯太 (利府高)
21 杉山 賢紀 (仙台高)	21 63	53 畠山 航也 (黒川高)
22 阿部 圭悟 (仙台二高)	62 21	54 工藤 遼 (仙台高専名取C)
23 山本 天羅 (黒川高)	24 64	55 板橋 幸大 (東北学院)
24 板橋 玲 (東北学院)	61 17	56 入野田一揮 (仙台一高)
25 小野寺明輝 (東北高)	25 63	57 鈴木 敦也 (仙台育英)
26 中村 啓吾 (仙台南高)	62 28	58 永松 玄州 (東北学院)
27 相原 涼 (名取北高)	28 64	59 及川慶太郎 (多賀城高)
28 片上 剛 (仙台高専名取C)	60 32	60 佐藤 澄人 (仙台二高)
29 高橋 央 (利府高)	29 63	61 松橋 樹 (泉高)
30 小野寺海斗 (気仙沼向洋高)	63 32	62 齋藤 俊介 (気仙沼高)
31 b y e	76(6)	63 b y e
32 紺野 敦志 (仙台三高)		64 吉田 直純 (気仙沼向洋高)

男子シングルスE

男:

1 庄司 紫音 (東陵高)				33 大沼 空広 (仙台三高)	1
2	bye			34	bye
3 高橋 知也 (城南高)		3 61		35 岩瀬 寛史 (仙台二高)	3
4 張 辰吉 (仙台二高)		64	1	36 恩田 光琉 (仙台東高)	4
5 千葉 柊汰 (石巻高)		60	60	37 原間井郁也 (東北学院)	5
6 一條 滉貴 (仙台一高)		63 8		38 小林 将大 (仙台南高)	6
7 石森 一斗 (仙台商業)		8 62		39 入間川颯太 (名取北高)	7
8 工藤 拓哉 (仙台南高)		63	1	40 遠藤 奎也 (城南高)	8
9 島山 凌岳 (仙台南高)		0	61	41 林崎 玲音 (榴ヶ岡高)	9
10 阿部浩太郎 (仙台東高)		63 11		42 遠藤 大 (宮城第一高)	10
11 岩崎 巧実 (東北学院)		11 60		43 菅原 大輔 (仙台南高)	11
12 遠藤 光一 (泉館山高)		61 16		44 瀬戸川純平 (多賀城高)	12
13 門脇 佑輔 (利府高)		13 64		45 長内 健 (仙台育英)	13
14 小川内浩平 (榴ヶ岡高)		62 16		46 近江 貴司 (東北学院)	14
15 中鉢 龍二 (名取北高)		16 61		47 斉藤 圭祐 (東北高)	15
16 前川 大成 (仙台南高)		60	1 75 64	48 岩槻 海斗 (東陵高)	16
17 松本 力樹 (仙台三高)			61 62	49 蜂谷 暁生 (富谷高)	17
18	bye			50 菅原 香輝 (黒川高)	18
19 佐藤 勇人 (聖和学園高)		17 63		51 平田 輝 (泉館山高)	19
20 伊藤 諒 (利府高)		63 17		52 樋口 友貴 (聖和学園高)	20
21 小山 武瑠 (気仙沼向洋高)		22 76 (10)		53 門間 聖太 (利府高)	21
22 梶原 英浩 (仙台一高)		63 24		54 佐々木幹太 (仙台一高)	22
23 太田 雅人 (泉高)		24 62		55 遠藤 智之 (名取北高)	23
24 菅野 凌平 (多賀城高)		61 17		56 遠藤 将輝 (気仙沼高)	24
25 武田 海里 (仙台南高)		25 61	61	57 竹中 悠登 (仙台高専名取C)	25
26 早坂 栄輝 (黒川高)		61 27		58 千葉 春輝 (仙台南高)	26
27 佐藤 彰真 (仙台育英)		27 61		59 小島 朋也 (仙台南高)	27
28 菊池 大夢 (仙台二高)		60 30		60 千葉 義仁 (気仙沼向洋高)	28
29 佐藤 巧 (東北高)		30 61		61 藤村 航也 (東陵高)	29
30 山崎 祥悟 (泉館山高)		62 30		62 菅野 太地 (仙台東高)	30
31	bye			63	bye
32 鈴木 大哉 (東北学院)				64 櫻井 裕万 (東北学院)	32

男子シングルスF

1 田村 丞 (聖和学園高)		33 村上 卓弥 (気仙沼高)
2 bye	1	34 bye
3 東 和杜 (泉 高)	4 61	35 高橋 尚也 (富谷高)
4 佐藤 郁弥 (城南高)	63 1	36 安藤 龍 (名取北高)
5 相馬 佑紀 (仙 台 高)	5 60	37 伊藤 光 (榴ヶ岡高)
6 柴田 零治 (榴ヶ岡高)	60 5	38 熊澤 優人 (黒川高)
7 工藤 優真 (東北学院)	7 62	39 佐藤 薫 (仙台東高)
8 大場 拓海 (石巻高)	62 1	40 佐藤日比樹 (多賀城高)
9 笹原 優月 (仙台育英)	9 61	41 尾野 右 (泉館山高)
10 中島 大志 (東北学院)	60 9	42 菊地 諒 (東北学院)
11 松田健太郎 (仙台三高)	12 63	43 岡本 凜汰 (気仙沼向洋高)
12 小笠原虹輝 (仙台向山)	76 (3) 16	44 吉田 望我 (仙台高専名取C)
13 松澤 歩 (東陵高)	13 62	45 畑田 要 (仙台南高)
14 佐藤 克実 (仙台南高)	60 16	46 仲上 佳希 (宮城第一高)
15 太宰 伸 (仙台一高)	16 75	47 松谷 大樹 (利府高)
16 坂下 皓基 (仙台二高)	12 1 60 1 49 62 61	48 蜂谷 溪太 (仙台三高)
17 伊藤 慶彦 (泉館山高)	17	49 阿部 弘大 (黒川高)
18 赤田 智弥 (仙台二高)	62 17	50 渡邊 司 (名取北高)
19 佐藤 尚樹 (名取北高)	20 76 (3)	51 淀川晋太郎 (泉館山高)
20 小野寺拓斗 (東陵高)	62 24	52 小野寺雄大 (気仙沼向洋高)
21 尾形 蒼真 (仙台向山)	22 64	53 川名 啓太 (東北学院)
22 伊藤 大翔 (仙台三高)	63 24	54 須藤 大河 (多賀城高)
23 柴田 竜大 (東北高)	24 60	55 田代 そら (仙台育英)
24 藤枝 悟 (黒川高)	60 32	56 菊地 怜 (仙台南高)
25 原田 貴士 (気仙沼高)	25 62	57 新井田駿介 (仙台向山)
26 兵藤 楽 (利府高)	62 25	58 高橋 英寿 (東北高)
27 高橋 新太 (気仙沼向洋高)	28 62	59 深瀬 啓太 (仙台一高)
28 高橋 勇人 (仙台東高)	60 32	60 桃井 義昂 (東陵高)
29 門脇 峻太 (多賀城高)	30 63	61 矢附 良太 (聖和学園高)
30 山田 雅人 (仙台高専名取C)	62 32	62 佐々木敏之 (仙 台 高)
31 bye	61	63 bye
32 寺岡 稜平 (東北学院)		64 三沢 達彦 (仙台二高)

男子シングルスG

男:

1	八柳 朝陽	(仙合一高)			33	野邑 直希	(仙台高)	1
2	bye		1		34	bye		2
3	及川 太基	(石巻高)	4	60	35	伊藤 有輝	(黒川高)	3
4	渡部 智哉	(仙台向山)	40		36	鈴木 優斗	(東北高)	4
5	腰澤 脩太	(利府高)	5	61	37	齋藤 峰之	(東北学院)	5
6	丹野 悟	(仙台南高)	60	8	38	菅野 太一	(仙台二高)	6
7	持丸 宙己	(仙台高専名取C)	8	63	39	三浦 悠真	(仙台育英)	7
8	佐藤 亮太	(仙台三高)	61		40	水野 涼	(仙台商業)	8
9	高橋 和真	(榴ヶ岡高)	9	63	41	小野寺大貴	(気仙沼向洋高)	9
10	佐藤 歳三	(仙台二高)	7 (4)	9	42	深谷 龍成	(多賀城高)	10
11	関 彩斗	(聖和学園高)	11	63	43	石川 貴士	(東北学院)	11
12	乙坂 凌雅	(多賀城高)	61	4	44	中谷 亘輝	(仙台一高)	12
13	江川 悠樹	(泉館山高)	13	63	45	土佐 洸太	(気仙沼高)	13
14	櫻井 佑樹	(東北高)	75	16	46	桂 樹生	(泉館山高)	14
15	太田 匠海	(東北学院)	16	62	47	伊深 友哉	(仙台南高)	15
16	住吉 陽太	(宮城第一高)	62	1 63	48	樋口 翔太	(名取北高)	16
17	鈴木 天心	(利府高)	17	62 62	49	小野 裕貴	(榴ヶ岡高)	17
18	中島 颯士	(城南高)	60	17	50	田邊 諒	(仙台一高)	18
19	伊藤 寛都	(仙台三高)	15	61	51	折本 龍一	(仙台東高)	19
20	安部 徳馬	(仙台東高)	62	17	52	金原 龍飛	(多賀城高)	20
21	若杉 翔太	(気仙沼向洋高)	21	62	53	丹野 壮一郎	(東北学院)	21
22	佐々木悠輔	(泉館山高)	64	24	54	内ヶ崎翔平	(仙台三高)	22
23	星野 終平	(宮城第一高)	24	75	55	相澤龍之介	(富谷高)	23
24	堀江 周平	(仙台向山)	62	17	56	佐藤 瑠生	(利府高)	24
25	若生 蓮	(仙台育英)	75	76 (3)	57	木村 友哉	(仙台南高)	25
26	高岡 怜史	(仙台二高)	64	28	58	佐藤 大晟	(城南高)	26
27	谷口 篤志	(名取北高)	28	75	59	猪俣 陸	(聖和学園高)	27
28	及川 翔	(東陵高)	60	32	60	高川 智雅	(石巻高)	28
29	市川 世紀	(泉高)	30	63	61	松尾 颯太	(名取北高)	29
30	増田 竜	(黒川高)	61	32	62	松浦 千拓	(仙台向山)	30
31	bye			61	63	bye		31
32	後藤 渉	(東北学院)			64	小野寺恭平	(東陵高)	32

男子シングルスH

1 村山 和希 (東北学院)		33 跡部 兼司 (仙 台 高)
2 b y e		34 b y e
3 稲田 裕介 (石巻高)	3 60	35 高橋 航大 (城南高)
4 斎藤 颯 (仙台一高)	3 1	36 遠藤 和基 (仙台一高)
5 森 春貴 (利府高)	5 60	37 木村 卓登 (東北学院)
6 三浦 康平 (東陵高)	61 5	38 榎 英俊 (榴ヶ岡高)
7 工藤 佑成 (仙台向山)	7 62	39 高橋 俊瑛 (多賀城高)
8 板垣 裕太 (仙台二高)	W.O.	40 田中 秀樹 (名取北高)
9 岡 優輔 (名取北高)	9 1 61	41 玉川 雄也 (気仙沼向洋高)
10 鎌田 竣 (仙台商業)	60 9	42 中野 公瑛 (仙台東高)
11 加藤 秀斗 (気仙沼高)	12 63	43 小山 毅士 (仙台三高)
12 菅野 陽人 (仙台東高)	61 16	44 塚田 啓太 (東北学院)
13 菅野 海斗 (気仙沼向洋高)	14 64	45 寺嶋 勇太 (東陵高)
14 高橋 諒 (泉館山高)	63 16	46 猪股 蒼太 (泉館山高)
15 堀内 大揮 (仙台三高)	16 61	47 中村 優太 (霧谷高)
16 遠藤 直紀 (仙台育英)	61	48 堀籠 健太 (黒川高)
17 大貫 真朋 (仙台向山)	1 63 62	49 松田 麗 (榴ヶ岡高)
18 b y e		50 大森 丈弘 (仙台高専名取C)
19 小池 翔也 (東北学院)	17 19 63	51 若生 大雅 (仙台育英)
20 八重樫 広 (名取北高)	63 17	52 井澤 颯 (仙台二高)
21 犬飼 知樹 (宮城第一高)	22 62	53 高山 勇輝 (東北学院)
22 柳澤 峻 (多賀城高)	64 22	54 佐藤 恵一 (聖和学園高)
23 樋口 直輝 (東陵高)	24 61	55 長谷部 壮 (仙台三高)
24 藤原 一真 (仙台南高)	W.O.	56 桑原 誠暢 (泉館山高)
25 衡田 康紀 (黒川高)	25 63	57 菅井 祐太 (仙台南高)
26 佐々木統也 (聖和学園高)	60 25	58 齋藤 慧汰 (黒川高)
27 富樫 佑丞 (仙台高専名取C)	27 62	59 糸井 友暁 (泉 高)
28 野村 海成 (榴ヶ岡高)	64 32	60 小関 駿 (利府高)
29 柴田 和輝 (利府高)	30 60	61 加藤聡一郎 (名取北高)
30 宮原 慶祉 (東北高)	76 (2) 32	62 三瓶翔太郎 (多賀城高)
31 b y e		63 b y e
32 小丸 陸 (泉館山高)	60	64 南 龍太郎 (仙台向山)

男子ダブルスA

男

1	村山 和希 門馬 翔太	(東北学院)		33	小野寺 勇斗 佐藤 竜太郎	(東陵高)	1
2	bye			34	bye		2
3	阿部 圭悟 杉山 隼	(仙台二高)	3	61	早坂 樹 佐藤 亘起	(黒川高)	3
4	阿部 祐也 高橋 央	(利府高)	61	1	菅原 優 村上 潤之介	(名取北高)	4
5	高橋 大河 星野 柊平	(宮城第一高)	6	60	佐藤 郁弥 長谷部 凌司	(城南高)	5
6	高橋 諒 清野 雅翔	(泉館山高)	63	8	佐藤 魁 堀内 大揮	(仙台三高)	6
7	篠原 拓真 太宰 伸	(仙台一高)	9	61	後藤 優介 千葉 春輝	(仙台南高)	7
8	若生 暹 門岡 洸樹	(仙台育英高)	12	1	杉山 賢紀 相馬 佑紀	(仙台高)	8
9	渋谷 和希 宇津木 孝一	(仙台高専名取C)	61	33	稲田 裕介 及川 太基	(石巻高)	9
10	bye			64	岡本 凜汰 高橋 新太	(気仙沼向洋高)	10
11	猪俣 陸 佐藤 惠一	(聖和学園高)	11	62	菊地 諒 村上 遥平	(東北学院)	11
12	木村 友哉 菅井 祐太	(仙台南高)	14	9	尾野 右 野島 凌輔	(泉館山高)	12
13	佐々木 悠賀 菅野 太地	(仙台東高)	14	64	西條 駿 早坂 颯太	(利府高)	13
14	伊藤 和磨 野村 和祥	(東陵高)	62	16	菅野 凌平 佐藤 日比樹	(多賀城高)	14
15	bye			61	bye		15
16	遠藤 将輝 原田 貴士	(気仙沼高)	1	82	小野 裕貴 高橋 和真	(榴ヶ岡高)	16
17	岩槻 海斗 松澤 歩	(東陵高)	61	33	後藤 志文 玉川 雄也	(気仙沼向洋高)	17
18	bye			61	bye		18
19	梅津 靖也 庄子 巧	(名取北高)	16	61	柴田 和輝 兵藤 崇	(利府高)	19
20	浅田 絢哉 齋藤 諒平	(富谷高)	62	17	遠藤 直紀 鈴木 敦也	(仙台育英高)	20
21	堀江 周平 小野 太貴	(仙台向山)	21	60	尾形 蒼真 渡部 智哉	(仙台向山)	21
22	木元 廉太 熊澤 優人	(黒川高)	40	21	佐藤 巧 和知 翔	(東北高)	22
23	小川 紘世 佐々木 悠輔	(泉館山高)	24	64	伊藤 有輝 増田 竜	(黒川高)	23
24	折戸 駿 乙坂 凌雅	(多賀城高)	13	32	今野 浩幸 中鉢 克	(東北学院)	24
25	板橋 玲 鈴木 涼椰	(東北学院)	25	62	菊地 怜 畑田 要	(仙台南高)	25
26	伊藤 航輝 長内 健	(仙台育英高)	62	25	恩田 光琉 佐藤 薫	(仙台東高)	26
27	及川 慶太郎 柳澤 峻	(多賀城高)	27	62	堀野 優太郎 我妻 凜乙	(東北学院)	27
28	斎藤 誠 平野 泰司	(気仙沼向洋高)	63	32	井澤 颯 張 辰吉	(仙台二高)	28
29	佐藤 豊将 藤田 紀之	(仙台東高)	30	64	奥山 拓海 佐々木 誠	(聖和学園高)	29
30	佐々木 亮輔 佐々木 幹太	(仙台一高)	61	32	柴田 零治 杉村 知紀	(榴ヶ岡高)	30
31	bye			61	bye		31
32	大沼 空広 紺野 敦志	(仙台三高)	61	60	八柳 朝陽 南 龍太郎	(仙台一高) (仙台向山)	32

男子ダブルスB

1	佐藤 正崇 田村 丞 (聖和学園高)		33	加藤 雄大 吉田 直純 (気仙沼向洋高)
2	bye	1	34	bye
3	小野寺海斗 高橋 和希 (気仙沼向洋高)	48 61	35	佐藤 大晟 庄子 海斗 (城南高)
4	小野寺明輝 佐藤 隆大 (東北高)	63 1	36	松浦 千拓 小島 朋也 (仙台向山)
5	片上 剛 竹中 悠登 (仙台高専名取C)	5 62	37	内ヶ崎翔平 金澤 綾青 (仙台三高)
6	小松 恭輔 三浦 康平 (東陵高)	110 5	38	鈴木 優斗 宮原 慶祉 (東北高)
7	赤田 智弥 高岡 怜史 (仙台二高)	8 75	39	三瓶翔太郎 瀬戸川純平 (多賀城高)
8	川名 啓太郎 丹野 壮一郎 (東北学院)	61 1	40	菅野 陽人 菅野 優太 (仙台東高)
9	高橋 勇人 長南 光貴 (仙台東高)	63	41	佐藤 悠太 馬場 雄大 (仙台二高)
10	bye	12	42	佐々木 文治 松谷 大樹 (利府高)
11	金原 龍飛 須藤 大河 (多賀城高)	12 11	43	大森 文弘 佐藤 航 (仙台高専名取C)
12	小関 駿 森 春貴 (利府高)	64 12	44	大友 公敬 佐藤 彰真 (仙台育英高)
13	坂本 湜太 田中 秀樹 (名取北高)	13 62	45	青野 佑樹 小澤 一晴 (泉館山高)
14	工藤 佑成 大槻 聖 (仙台向山)	63 16	46	渡邊 啓太 渡邊 耕大 (東北学院)
15	bye	61	47	bye
16	蜂谷 暁生 藤井 健多 (葛谷高)	33 83	48	小松 史弥 島山 凌岳 (仙台南高)
17	蜂谷 溪太 小山 毅士 (仙台三高)	32 63 63 33	49	伊藤 慶彦 小丸 陸 (泉館山高)
18	bye	19	50	bye
19	宇都宮道節 高橋 悠太 (石巻高)	19 63	51	大波 拓人 菅野 悠太 (名取北高)
20	阿部康太郎 田代 そら (仙台育英高)	60 24	52	佐藤 孝太郎 三浦 伶 (気仙沼高)
21	佐藤 瑠生 菅原 俊輝 (利府高)	22 63	53	檜崎 司 中谷 亘輝 (仙台一高)
22	伊藤 慎 後藤 涉 (東北学院)	44 34	54	藤原 一真 長田 竜河 (仙台南高)
23	小林 将大 伊深 友哉 (仙台南高)	24 76 (9)	55	bye
24	岡 優輔 樋口 翔太 (名取北高)	60 32	56	齋藤 和弥 武田 海里 (仙台向山)
25	庄子 優翔 細野 航平 (仙台高)	26 61	57	仲上 佳希 佐藤 海 (宮城第一高)
26	狩野 雄哉 遠藤 舜介 (仙台三高)	61 28	58	泉 亮斗 高橋 優雅 (多賀城高)
27	山田 十大 平田 輝 (泉館山高)	28 43	59	川畑 遼太 東 和社 (泉高)
28	遠藤 奎也 高橋 知也 (城南高)	75 22	60	衛田 康紀 吉田 智哉 (黒川高)
29	田中 航貴 島山 航也 (黒川高)	29 62	61	鈴木 海人 藤村 航也 (東陵高)
30	加藤 秀斗 齋藤 俊介 (気仙沼高)	75 32	62	菅野 響喜 菅井 悠希 (榴ヶ岡高)
31	bye	62	63	bye
32	石川 雄大 渡部 友太郎 (仙台一高)	64 76 (3)	64	櫻井 裕万 寺岡 稜平 (東北学院)

男子ダブルスC

男子

1	小野寺 恭平 (東陵高)	福島 幸輝	33	大貫 真朋 (仙台向山)	西尾 海渡
2	bye		34	bye	
3	菅野 海斗 (気仙沼向洋高)	若杉 翔太	35	山崎 祥悟 (泉館山高)	日比野 慎
4	相澤 玲矢 (富谷高)	高橋 尚也	36	小塚 裕太 (聖和学園高)	佐々木 統也
5	古川 稜太 (仙台育英高)	若生 大雅	37	寺嶋 勇太 (東陵高)	村上 智哉
6	菊地 亮太 (仙台南高)	中村 啓吾	38	佐々木 克謙 (利府高)	中澤 奏
7	齋藤 慧汰 (黒川高)	早坂 栄輝	39	大西 泰正 (多賀城高)	深谷 龍成
8	岩瀨 幹汰 (利府高)	腰澤 脩太	40	辻本 悠貴 (黒川高)	藤枝 悟
9	芦澤 蒼 (仙台二高)	菊池 大夢	41	岩間 悠平 (仙台高専名取C)	吉田 望我
10	bye		42	作間 龍幸 (仙台南高)	丹野 悟
11	佐藤 亮太 (仙台三高)	松本 力樹	43	永野 玄州 (東北学院)	根田 浩一郎
12	高川 智雅 (石巻高)	千葉 柊汰	44	伊藤 寛都 (仙台三高)	佐藤 侑樹
13	安住 悠作 (多賀城高)	門脇 峻太	45	小野寺 雄大 (気仙沼向洋高)	小山 武瑠
14	渋谷 惇志 (東北学院)	高山 勇輝	46	岩瀨 寛史 (仙台二高)	佐藤 歳三
15	bye		47	bye	
16	中元 立 (榴ヶ岡高)	松田 麗	48	後藤 楓知 (宮城第一高)	犬飼 雅斗
17	小原 爽太郎 (城南高)	高橋 志遠	49	遠藤 瞳矢 (仙台南高)	中塚
18	bye		50	bye	
19	一條 混貴 (仙台一高)	深瀬 啓太	51	阿部 祥季 (仙台三高)	早坂 海人
20	佐々木 俊典 (東北学院)	原間 井郁也	52	櫻田 陸人 (仙台一高)	遠藤 和基
21	工藤 拓哉 (仙台向山)	小笠原 虹輝	53	桑原 博之 (榴ヶ岡高)	林崎 玲音
22	矢附 良太 (聖和学園高)	渡邊 充	54	遠藤 智之 (名取北高)	中鉢 龍二
23	櫻井 佑樹 (東北高)	柴田 竜大	55	bye	
24	桑原 誠暢 (泉館山高)	川端 裕紀	56	跡部 兼司 (仙台高)	野邑 直希
25	島山 泰徳 (仙台高)	前川 大成	57	木村 卓登 (東北学院)	齋藤 峰之
26	相原 涼 (名取北高)	福島 涼也	58	北岡 陽和 (城南高)	庄司 優吾
27	松田 健太郎 (仙台三高)	伊藤 大翔	59	石村 裕太 (東北高)	斉藤 圭祐
28	赤間 廉 (多賀城高)	平井 諒	60	菱沼 奏流 (仙台東高)	中野 公瑛
29	塚田 啓太 (東北学院)	渡邊 綾也	61	小野寺 拓斗 (東陵高)	藤田 尚也
30	折本 龍一 (仙台東高)	阿部 浩太郎	62	石山 智章 (仙台向山)	菅原 大輔
31	bye		63	bye	
32	西郷 匠 (仙台二高)	三沢 達彦	64	東 男 (気仙沼高)	村上 卓弥

男子ダブルスD

1	大久 一真 (東陵高)	庄司 紫音		33	奥寺 裕貴 (泉館山高)	西澤 一記
2	bye		1	34	bye	
3	伊藤 光 (榴ヶ岡高)	榎 英俊	4 62	35	石田 竣哉 (利府高)	伊藤 諒
4	阿部 隼也 (仙台育英高)	三浦 悠真	62 1	36	齋藤 光貴 (仙台南高)	大平 琢人
5	北村 遼 (東北高)	齋藤 壮汰	5 61	37	小野 寺大貴 (気仙沼向洋高)	藤田 一樹
6	相澤 龍之介 (葛谷高)	中村 優太	60 5	38	板山 怜音 (仙台向山)	佐々木 翔太
7	谷口 篤志 (名取北高)	吉岡 樹	8 63	39	菅山 本天羅 (黒川高)	山本 雄大
8	近江 貴司 (東北学院)	佐々木 英親	60 1	40	今井 雄大 (仙台三高)	長谷部 壮
9	藤原 蓮 (仙台三高)	長岡 伯和	60 60	41	安部 徳馬 (仙台東高)	佐藤 泰平
10	bye		9	42	佐藤 王兵 (東北高)	土佐 木竹千
11	関川 諒 (仙台向山)	佐藤 広希	12 63	43	菅野 太一 (仙台二高)	堀 亮介
12	千葉 義仁 (気仙沼向洋高)	三浦 恒輔	61 16	44	鹿高 聖仁 (城南高)	橋本 航大
13	阿部 豊樹 (石巻高)	水口 優海	14 75	45	工藤 遼 (仙台高専名取)	山田 雅人 C)
14	桂 樹生 (泉館山高)	淀川 晋太郎	61 16 63	46	岩崎 巧実 (東北学院)	小池 翔也
15	bye		82 1 33 61 62	47	bye	
16	阿部 弘大 (黒川高)	堀籠 健太		48	佐々木 諒 (仙台一高)	山谷 達也
17	扇 凱斗 (ニッポンTC)	早坂 壮平 (東北学院)		49	笹原 優月 (仙台育英高)	米倉 陸斗
18	bye		17	50	bye	
19	臼澤 嘉 (仙台二高)	皆木 溪夏	19 61	51	中村 雄飛 (東北学院)	鷲頭 海渡
20	門脇 佑輔 (利府高)	門間 聖太	63 17	52	霜山 昌揮 (仙台向山)	田口 黎央
21	木村 凉 (聖和学園高)	関 彩斗	21 61	53	大谷 直輝 (仙台東高)	本郷 悠之
22	今野 駿一 (宮城第一高)	遠藤 大	60 24	54	岩片 康久 (仙台高)	佐々木 敏之
23	熊谷 優斗 (東陵高)	樋口 直輝	24 63	55	bye	
24	江川 悠樹 (泉館山高)	猪股 蒼太	100 17	56	佐藤 健二郎 (利府高)	鈴木 天心
25	清水 優也 (多賀城高)	日名 晴輝	25 61	57	小田島 凌 (聖和学園高)	樋口 友貴
26	佐藤 克実 (仙台南高)	齋藤 凛	100 27	58	大場 拓海 (石巻高)	馬場 文彦
27	石川 貴士 (東北学院)	鈴木 大哉	27 63	59	安藤 龍 (名取北高)	八重樫 広
28	松橋 樹 (泉高)	市川 世紀	60 27	60	熊谷 司 (気仙沼高)	土佐 光一
29	浅野 翔太 (黒川高)	狩野 郷史郎	29 62	61	遠藤 光太 (泉館山高)	中鉢 健太
30	高橋 翼 (仙台高専名取C)	持丸 宙己	62 32	62	板橋 幸大 (東北学院)	中島 大志
31	bye		63	63	bye	
32	金 泰樹 (仙台一高)	入野田 一揮		64	及川 翔 (東陵高)	桃井 義昂

女子シングルスB

1 伊藤 早希 (東陵高)		33 木村 優 (多賀城高)
2 bye		34 bye
3 奥山七菜子 (尚 綱)	4 61	35 bye
4 大原 朝妃 (仙台三高)	63 1	36 佐々木 亜美 (宮城第一)
5 伊勢 朋枝 (黒川高)	60	37 伊藤 夢 (富谷高)
6 bye	5	38 bye
7 bye	63	39 bye
8 遠藤 夕莉 (仙台一高)	1	40 阿部真悠子 (仙台一高)
9 阿部 綾香 (石巻高校)	61	41 後藤 怜香 (泉館山高)
10 bye	9	42 bye
11 bye	64	43 bye
12 佐々木南実 (多賀城高)	16	44 佐藤 一己 (榴ヶ岡高)
13 杉岡優貴奈 (仙台三高)	61	45 塩塚さくら (仙台東高)
14 bye	16	46 bye
15 bye	63	47 bye
16 居村 美慶 (仙台大)	1	48 今野 恵美 (仙台大)
17 佐藤 壘 (宮城第一)	61	49 氏家 瑞希 (黒川高)
18 bye	17	50 bye
19 bye	63	51 bye
20 山本 愛依 (泉 高)	17	52 小山 萌 (気仙沼向洋高)
21 三浦 しほ (気仙沼高)	61	53 前澤ゆき乃 (宮城学院高)
22 bye	24	54 bye
23 bye	61	55 bye
24 戸田 萌美 (利府高)	17	56 渡部 直 (宮城第一)
25 菅原 瑛 (仙台一高)	60	57 金澤 希 (泉 高)
26 bye	25	58 bye
27 bye	63	59 bye
28 瀬川 梨奈 (聖和学園高)	25	60 佐々木理子 (仙台三高)
29 佐藤 美歩 (仙台南高)	62	61 小嶋 花奈 (聖和学園高)
30 bye	29	62 中村 香音 (仙台上山高)
31 bye	60	63 bye
32 伊藤 真愛 (榴ヶ岡高)		64 佐藤 芽維 (尚 綱)

女子シングルスC

- 1 小椋 百華 (聖和学園高)
- 2 bye
- 3 五十嵐雛子 (常盤木高)
- 4 西條 結奈 (仙台二高)
- 5 渡辺 京花 (宮城第一)
- 6 bye
- 7 bye
- 8 板橋 花菜 (仙台南高)
- 9 鈴木さくら (宮城学院高)
- 10 bye
- 11 bye
- 12 佐藤 千恵 (仙台一高)
- 13 庄司 唯乃 (利府高)
- 14 bye
- 15 bye
- 16 及川 萌 (気仙沼高)
- 17 齋藤 愛奈 (宮城学院高)
- 18 bye
- 19 bye
- 20 宮田 琴絵 (名取北高)
- 21 大島 里湖 (仙台三高)
- 22 bye
- 23 bye
- 24 中村 彩絵 (仙台高)
- 25 浅野由羽里 (黒川高)
- 26 bye
- 27 bye
- 28 三浦菜々子 (東陵高)
- 29 細川 香菜 (泉高)
- 30 bye
- 31 bye
- 32 三浦 範子 (多賀城高)

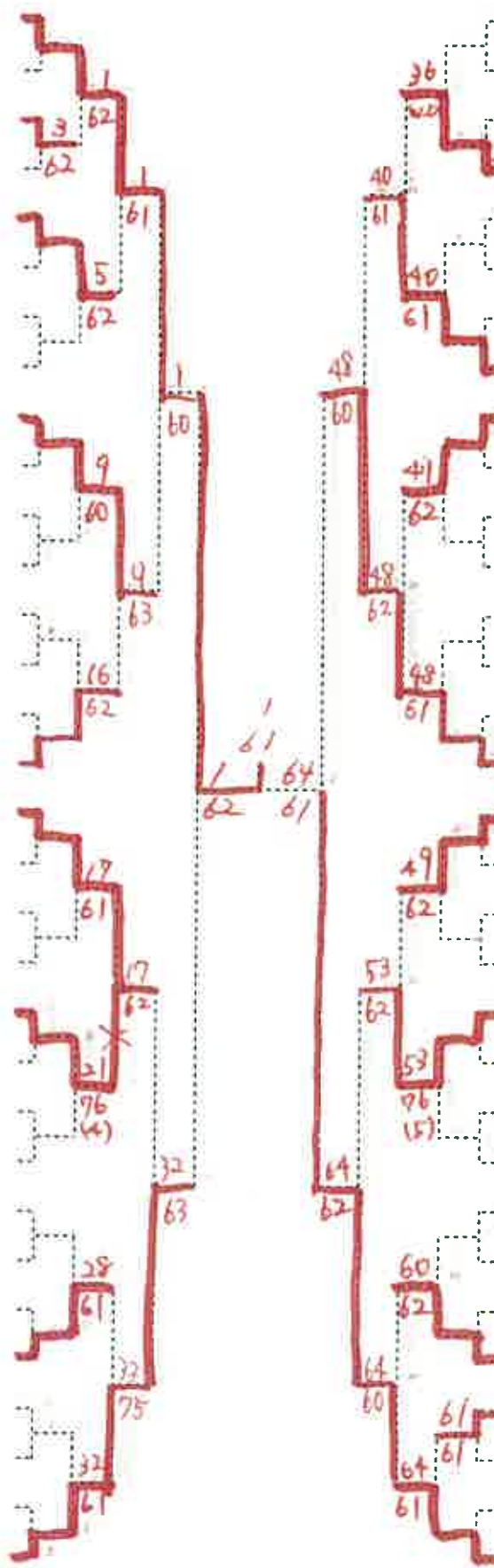

- 33 小松 希衣 (気仙沼高)
- 34 bye
- 35 bye
- 36 猪股 陽 (仙台東高)
- 37 佐藤 七海 (榴ヶ岡高)
- 38 bye
- 39 bye
- 40 江口 聖菜 (聖和学園高)
- 41 佐藤 日和 (宮城第一)
- 42 bye
- 43 bye
- 44 木村 友美 (仙台向山高)
- 45 高橋 早紀 (利府高)
- 46 bye
- 47 bye
- 48 小野寺千緩 (東陵高)
- 49 小林 千夏 (泉高)
- 50 bye
- 51 bye
- 52 佐藤 結衣 (仙台一高)
- 53 金 英蓮 (仙台三高)
- 54 bye
- 55 bye
- 56 長谷川 怜子 (多賀城高)
- 57 及川 七聖 (尚綱)
- 58 bye
- 59 bye
- 60 中津川華澄 (泉館山高)
- 61 大友 春奈 (仙台二高)
- 62 林 まどか (気仙沼向洋高)
- 63 bye
- 64 田中 美雪 (宮城第一)

- 1
- 2
- 3
- 4
- 5
- 6
- 7
- 8
- 9
- 10
- 11
- 12
- 13
- 14
- 15
- 16
- 17
- 18
- 19
- 20
- 21
- 22
- 23
- 24
- 25
- 26
- 27
- 28
- 29
- 30
- 31
- 32
- 33
- 34
- 35
- 36
- 37
- 38
- 39
- 40
- 41
- 42
- 43
- 44
- 45
- 46
- 47
- 48
- 49
- 50
- 51
- 52
- 53
- 54
- 55
- 56
- 57
- 58
- 59
- 60
- 61
- 62
- 63
- 64

女子シングルスD

1 ニツ森杏菜 (榴ヶ岡高)		33 蒔田 彩渚 (聖和学園高)
2 b y e		34 b y e
3 山上 愛 (名取北高)	4 60	35 b y e
4 菊地 陽菜 (仙 台 高)	61	36 廣瀬 真優 (泉館山高)
5 邊見 珠月 (仙台一高)	61	37 佐藤 雅 (仙台東高)
6 b y e	8	38 b y e
7 b y e	61	39 b y e
8 岩崎 穂香 (泉館山高)		40 内海 円花 (多賀城高)
9 阿部 礼奈 (黒川高)	60	41 菅原 万緒 (仙台南高)
10 b y e		42 b y e
11 b y e	12 64	43 b y e
12 相原 史佳 (仙台二高)	16	44 遠藤 悠 (仙台二高)
13 佐藤 和奏 (仙台向山高)	62	45 藤原 百合 (仙台高専名取C)
14 b y e	16	46 b y e
15 b y e	61	47 b y e
16 高橋 香澄 (石巻高校)		48 古高 綾乃 (常盤木高)
17 小山 寧々 (気仙沼向洋高)	1 76(4) 1 64 61 75	49 西尾 夏実 (仙台向山高)
18 b y e		50 b y e
19 b y e	17	51 b y e
20 笹 帆南 (利府高)	61	52 小俣 りせ (仙台三高)
21 榎本 理沙 (榴ヶ岡高)	17 62	53 永坂 理紗 (尚 綱)
22 b y e		54 b y e
23 b y e	24 64	55 b y e
24 木村 悠 (泉 高)		56 大槻 乃亜 (富谷高)
25 安山 綾希 (宮城第一)	17 63	57 高橋 理沙 (仙台一高)
26 b y e		58 b y e
27 b y e	35 62	59 b y e
28 青柳 朱音 (聖和学園高)		60 二本柳 綾香 (宮城第一)
29 高橋 香澄 (宮城学院高)	32 61	61 山口 絵奈 (聖和学園高)
30 b y e		62 b y e
31 b y e	32 60	63 b y e
32 嶋津わかな (仙台向山高)		64 八重垣陽菜 (泉 高)

女子シングルスE

1	松浦 伶南 (エムズTP)		33	吉田 実央 (気仙沼高)
2	bye		34	bye
3	米倉 幸花 (気仙沼高)	4 WO	35	bye
4	庄子 美結 (仙台向山高)	1 61	36	金子明日香 (仙台三高)
5	佐藤 純美 (仙台東高)	1 61	37	石田菜々香 (泉館山高)
6	bye	5 62	38	bye
7	bye		39	bye
8	紺野 夏星 (仙台一高)	1 60	40	早見 凧沙 (黒川高)
9	佐竹 まみ (名取北高)	33 64	41	菅野 珠紀 (宮城第一)
10	bye	9 62	42	bye
11	bye		43	bye
12	豊田 茜 (多賀城高)	16 60	44	有賀菜々美 (仙台一高)
13	曾根 愛華 (宮城第一)		45	佐々木雪乃 (利府高)
14	bye	16 62	46	bye
15	bye	1 62	47	bye
16	工藤みなみ (宮城学院高)	1 62	48	牛島 涼風 (富谷高)
17	佐々木美歩 (東陵高)	1 62	49	濱谷 菜佳 (仙台二高)
18	bye	17 61	50	bye
19	bye		51	bye
20	川股 美優 (泉高)	17 63	52	笈原 美波 (仙台南高)
21	中川 侑香 (仙台高)		53	長島 花菜 (気仙沼向洋高)
22	bye	21 63	54	bye
23	bye		55	bye
24	進藤 幸恵 (仙台二高)	32 60	56	東海林優花 (仙台一高)
25	中村 雛希 (聖和学園高)		57	高橋 美結 (尚 綱)
26	bye	25 63	58	bye
27	bye		59	bye
28	堀籠 ゆい (黒川高)	32 62	60	佐藤 彩乃 (聖和学園高)
29	川渡 綾音 (仙台三高)		61	横山 結梨 (仙台高専名取C)
30	bye	32 60	62	bye
31	bye		63	bye
32	櫻田 実希 (気仙沼高)		64	小野寺紗椰 (東陵高)

女子シングルスF

1 大泉 里彩 (泉館山高)		33 坂口 詩織 (石巻高校)
2 bye		34 bye
3 遠藤ひな (仙台東高)	3	35 bye
4 羽多野京香 (黒川高)	63	36 後藤乃々花 (仙台二高)
5 本間 敬乃 (仙台向山高)	1	37 佐々 文香 (多賀城高)
6 bye	5	38 bye
7 bye	74 (15)	39 bye
8 成田 恭子 (宮城学院高)		40 亀田もあな (泉高)
9 大谷ひかり (仙合一高)	1	41 柿沼吉唯里 (名取北高)
10 bye		42 bye
11 bye	12	43 bye
12 富谷帆乃夏 (仙台二高)	63	44 池田 舞桜 (泉館山高)
13 若林 京香 (榴ヶ岡高)	16	45 奈良 みゆき (宮城第一)
14 bye	61	46 bye
15 bye		47 bye
16 吉田 奈央 (東陵高)	1	48 小野寺りほ (気仙沼高)
17 徳田 千紘 (仙台三高)	63	49 勝部 美月 (聖和学園高)
18 bye		50 bye
19 bye	17	51 bye
20 針生 美里 (泉高)	60	52 相澤 諒子 (仙台南高)
21 伊藤 舞 (石巻高校)	17	53 植木 芽泉 (仙台三高)
22 bye	64	54 bye
23 bye	24	55 bye
24 片平 彩花 (常盤木高)	60	56 宇野 萌美 (泉館山高)
25 北林 和 (宮城第一)	17	57 木村 珠里 (尚綱)
26 bye	61	58 bye
27 bye	23	59 bye
28 杉山 優奈 (多賀城高)	64	60 佐々木裕加子 (仙合一高)
29 松田 華那 (仙台高)	32	61 渡部 映舞 (利府高)
30 bye	60	62 末永 晴夏 (仙台高)
31 bye	61	63 bye
32 伊藤真亜沙 (仙台二高)		64 成田 美玖 (富谷高)

女子シングルスG

1 齋藤 千紗 (多賀城高)				33 阿部 華 (泉館山高)
2 bye				34 bye
3 熊谷はんな (気仙沼高)	3	60		35 bye
4 山中 桜子 (仙合一高)	60	1		36 小野寺 幸歩 (仙台向山高)
5 堀籠 愛里 (黒川高)		63		37 原田 佳苗 (仙台二高)
6 bye		8		38 bye
7 bye		60		39 bye
8 村上 優花 (仙台三高)		1		40 大場 舞 (石巻高校)
9 三浦 希美 (榴ヶ岡高)		60		41 高橋 渚 (宮城学院高)
10 bye		9		42 bye
11 bye		76 (5)		43 bye
12 柏 このか (宮城第一)		16		44 阿部 明日花 (利府高)
13 畦間 千里 (仙台向山高)		63		45 佐藤 遼奈 (仙台南高)
14 bye		16		46 bye
15 bye		62		47 bye
16 鈴木 彩澄 (利府高)		1	1	48 大沼 奈菜 (榴ヶ岡高)
17 佐藤 愛梨 (宮城第一)		63	64	49 鳥田 千綾 (尚 綱)
18 bye		61	61	50 bye
19 bye		17		51 bye
20 川嶋 麻友 (仙合一高)		60		52 西村歩乃佳 (仙台高)
21 小野 京華 (泉館山高)		17		53 向井 優果 (仙台三高)
22 bye		61		54 bye
23 bye		24		55 bye
24 大嶋 梨鼓 (泉 高)		60		56 越坂 真優 (泉館山高)
25 谷田 見 (多賀城高)		32		57 金田 典花 (宮城第一)
26 bye		61		58 bye
27 bye		28		59 bye
28 今野 歩実 (仙台東高)		63		60 八島 葵 (名取北高)
29 甲斐 優希 (オレンジF)		32		61 千葉由梨乃 (仙合一高)
30 bye		61		62 稲葉 安海 (聖和学園高)
31 bye		30		63 bye
32 伊藤有梨沙 (利府高)		61		64 長井 雛乃 (榴ヶ岡高)

女子シングルスH

1 久保万里子 (仙台一高)		33 齋藤ひなさ (泉 高)
2 bye		34 bye
3 林 日向子 (仙台東高)	3	35 bye
4 赤間 咲良 (泉 高)	60	36 安田 光夏 (常盤木高)
5 大野麻里奈 (仙台高)	61	37 仙波 涼奈 (仙台一高)
6 bye	5	38 bye
7 bye	64	39 bye
8 コービー貴恵 (泉 高)	1	40 遠藤絵理奈 (黒川高)
9 阿部 茉央 (榴ヶ岡高)	63	41 富樫 羽琉 (聖和学園高)
10 bye	9	42 bye
11 bye	61	43 bye
12 高橋 佑佳 (多賀城高)	16	44 佐藤ひかる (仙台高)
13 野村 響子 (東陵高)	62	45 佐藤 涼香 (尚 綱)
14 bye	16	46 bye
15 bye	62	47 bye
16 本多 杏佳 (仙台三高)	1	48 山川 悠 (仙台向山高)
17 高橋 真菜 (黒川高)	60	49 熊谷 汐莉 (仙台二高)
18 bye	17	50 bye
19 bye	62	51 bye
20 齋藤 優里 (仙台二高)	24	52 三浦 麻衣 (気仙沼向洋高)
21 倉持 朝菜 (利府高)	61	53 千葉 南 (泉館山高)
22 bye	24	54 bye
23 bye	61	55 bye
24 佐藤 茜 (泉館山高)	32	56 照井真衣子 (宮城第一)
25 菊地 美里 (尚 綱)	64	57 川合麻莉奈 (仙台一高)
26 bye	25	58 bye
27 bye	60	59 bye
28 宮田 夏帆 (宮城学院高)	32	60 須藤さやか (仙台南高)
29 永井 裕美 (宮城第一)	60	61 貫井 美佑 (富谷高)
30 bye	32	62 bye
31 bye	60	63 bye
32 高橋 結衣 (東陵高)		64 工藤優里奈 (仙台三高)

女子ダブルスA

1	小椋 百華 (聖和学園高)	川村 周子 (ユニオンテイツ)	33	伊藤真亜沙 (仙台二高)	三塚 麗加 (仙台二高)
2	bye		34	bye	
3	遠藤 ひな (仙台東高)	林 日向子 (仙台東高)	35	bye	
4	西城 瑠佳 (気仙沼高)	三浦 しほ (気仙沼高)	36	笹 帆南 (利府高)	渡部 映舞 (利府高)
5	岩淵 佳穂 (泉高)	山本 愛依 (泉高)	37	佐々 文香 (多賀城高)	谷田 見 (多賀城高)
6	bye		38	bye	
7	bye		39	bye	
8	相原 史佳 (仙台二高)	大友 春奈 (仙台二高)	40	櫻井 菜 (仙台大高)	佐藤 ひかる (仙台大高)
9	本多 杏佳 (仙台三高)	村上 優花 (仙台三高)	41	菅原 瑛 (仙台一高)	東海林 優花 (仙台一高)
10	bye		42	bye	
11	bye		43	bye	
12	佐藤 結衣 (仙台一高)	千葉由梨乃 (仙台一高)	44	菊池 香奈 (宮城第一)	奈良みゆき (宮城第一)
13	坂口 詩織 (石巻高校)	高橋 香澄 (石巻高校)	45	中村 雛希 (聖和学園高)	山口 絵奈 (聖和学園高)
14	bye		46	bye	
15	bye		47	bye	
16	岩淵 桃子 (仙台南高)	菅原 万緒 (仙台南高)	48	佐藤 芽維 (尚綱)	永坂 理紗 (尚綱)
17	牛島 涼風 (富谷高)	成田 美玖 (富谷高)	49	佐々木 美歩 (東陵高)	藤代 由紀 (東陵高)
18	bye		50	bye	
19	bye		51	bye	
20	山田 瑠萌 (仙台南高)	遊佐 乃愛 (仙台南高)	52	前澤 ゆき乃 (宮城学院高)	宮田 夏帆 (宮城学院高)
21	遠藤 絵理奈 (黒川高)	早見 風沙 (黒川高)	53	木村 友美 (仙台南山高)	西尾 夏実 (仙台南山高)
22	bye		54	bye	
23	bye		55	bye	
24	宇野 萌美 (泉館山高)	越坂 真優 (泉館山高)	56	金野 有真 (仙台南高)	佐藤菜々花 (仙台南高)
25	柏 このか (宮城第一)	北林 和 (宮城第一)	57	後藤 乃々花 (仙台二高)	富谷帆乃夏 (仙台二高)
26	bye		58	bye	
27	bye		59	bye	
28	林 まどか (気仙沼向洋)	三浦 麻衣 (気仙沼向洋)	60	浅野 由羽里 (黒川高)	阿部 礼奈 (黒川高)
29	睦間 千里 (仙台南山高)	中村 香音 (仙台南山高)	61	佐々木 雪乃 (利府高)	庄司 唯乃 (利府高)
30	bye		62	bye	
31	bye		63	bye	
32	佐藤 純美 (仙台東高)	佐藤 雅 (仙台東高)	64	佐々木 彩華 (聖和学園高)	藤田 彩渚 (聖和学園高)

女子ダブルスB

1 阿部 華 (泉館山高)		33 小林 千夏 (泉 高)
2 by		34 by
3 進藤 幸恵 (仙台二高)	3 61	35 by
4 柿沼杏唯里 (名取北高)	60 1	36 小野 京華 (泉館山高)
5 有賀菜々美 (仙台一高)	60	37 大島 里湖 (仙台三高)
6 by	8	38 by
7 by	64	39 by
8 亀田もあな (泉 高)	1	40 坂下実衣菜 (仙台商業高)
9 菅野 珠紀 (宮城第一)	64	41 高根 羽琉 (聖和学園高)
10 by	9	42 by
11 by	64	43 by
12 米倉 幸花 (気仙沼高)	9	44 佐藤 日和 (宮城第一)
13 鈴木 彩澄 (利府高)	62	45 佐藤 和奏 (仙台南山高)
14 by	16	46 by
15 by	75	47 by
16 阿部 綾香 (石巻高校)	1 84 64 1	48 及川 七聖 (尚 綱)
17 高橋 結衣 (東陵高)	63 61	49 安田 光夏 (常盤木高)
18 by	17	50 by
19 by	61	51 by
20 齋藤 優里 (仙台二高)	17	52 大野 紗耶 (仙台一高)
21 佐藤 遼奈 (仙台南高)	60	53 木村 悠 (泉 高)
22 by	21	54 by
23 by	63	55 by
24 奥山七菜子 (尚 綱)	17	56 高橋 渚 (宮城学院高)
25 内海 円花 (多賀城高)	62	57 廣瀬 真優 (泉館山高)
26 by	25	58 by
27 by	63	59 by
28 榎本 理沙 (榴ヶ岡高)	25	60 小俣 りせ (仙台三高)
29 片平 彩花 (常盤木高)	62	61 菊地 陽菜 (仙 台 高)
30 by	32	62 堀籠 ゆい (黒川高)
31 by	61	63 by
32 及川 萌 (気仙沼高)		64 長井 雛乃 (榴ヶ岡高)
		二ツ森 杏菜

女子ダブルスコ

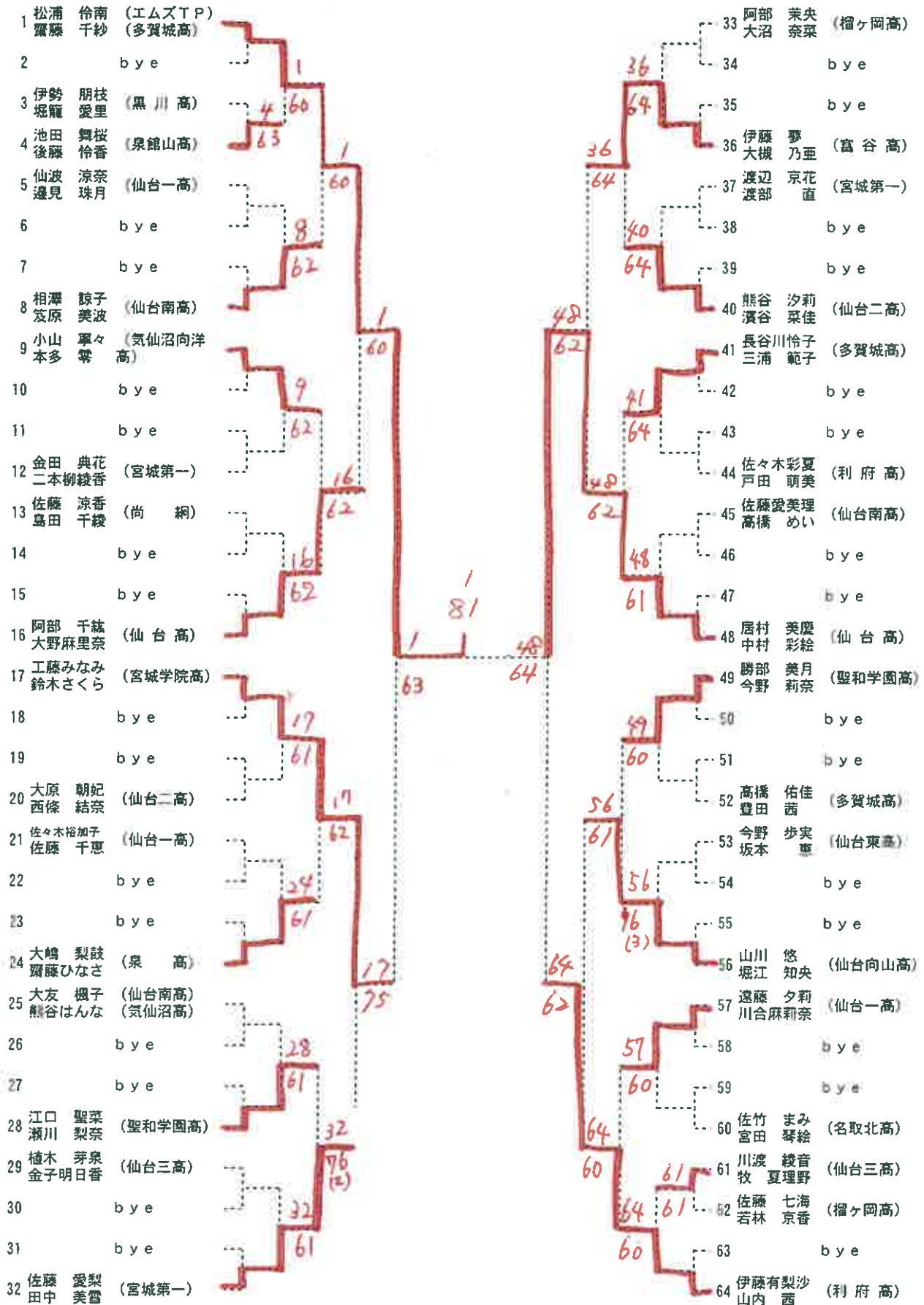

女子ダブルスD

1 伊藤 早希 (東陵高)		33 工藤優里奈 (仙台三高)
小野寺紗椰		徳田 千紘
2 bye	1	34 bye
3 菊地 美里 (尚 綱)	3 60	35 bye
高橋 美結	61	36 青柳 朱音 (聖和学園高)
4 加藤南那海 (仙台南高)	1	小嶋 花奈
木村 里菜	60	37 松田 華那 (仙台高)
5 榎野 亜未 (泉 高)		西村歩乃佳
針生 美里		38 bye
6 bye	8	39 bye
7 bye	62	40 氏家 瑞希 (黒川高)
8 小山 萌 (気仙沼向洋高)	1	高橋 真菜
長島 花菜	60	41 紺野 夏星 (仙台一高)
9 阿部真悠子 (仙台一高)		高橋 理沙
大谷ひかり		42 bye
10 bye	9	43 bye
11 bye	60	44 小野寺幸歩 (仙台向山高)
12 杉山 優奈 (多賀城高)	13	庄子 美結
佐々木南実	64	45 猪股 陽 (仙台東高)
13 遠藤 悠希 (仙台二高)		塩塚さくら
関口 茜	13	46 bye
14 bye	63	47 bye
15 bye		48 伊藤 真愛 (榴ヶ岡高)
16 藤原 百合 (仙台高専名取C)	1	三浦 希美
高橋 花歩	92	49 小野寺千緩 (東陵高)
17 岩崎 穂香 (泉館山高)	60	三浦菜々子
佐藤 茜	63	50 bye
18 bye	17	51 bye
19 bye	60	52 佐々木亜美 (宮城第一)
20 國井 夢来 (仙台商業高)	17	永井 裕美
平山 莉奈	96 (1)	53 阿部明日花 (利府高)
21 嶋津かな (仙台向山高)		倉持 朝菜
本田 鈴香	21	54 bye
22 bye	61	55 bye
23 bye		56 板橋 花菜 (仙台南高)
24 安山 綾希 (宮城第一)	17	須藤 さやか
照井真衣子	63	57 阿部 瑞穂 (宮城学院高)
25 八島 葵 (名取北高)		成田 恭子
郷内 理沙	28	58 bye
26 bye	63	59 bye
27 bye		60 小松 希衣 (気仙沼高)
28 杉岡優貴奈 (仙台三高)	28	櫻田 実希
向井 優果	64	61 石田菜々香 (泉館山高)
29 川股 美優 (泉 高)		清水 優里
細川 香菜	32	62 bye
30 bye	60	63 bye
31 bye		64 佐藤 萌那 (多賀城高)
32 今野 恵美 (仙台高)		中川 侑香
		木村 優